

Formidabel First



Lit de soins \

La nouvelle génération de lits médicalisés pour le secteur des soins de santé.

Le lit de soins Formidabel First comprend plusieurs options de fixation pour la protection latérale. En outre, le Formidabel First est également le lit le plus accueillant grâce à son design innovant et au choix de son revêtement. Un lit accessible par lève personne et tourné vers l'avenir, équipé en standard d'un réglage Trendelenburg et anti-Trendelenburg.

Qu'est-ce qui rend le lit de soins Formidabel First si unique? \

- \ Fixation minimale
- \ Innovant et modulaire
- \ Réglage Trendelenburg et anti Trendelenburg
- \ Un sentiment de confort grâce au recouvrement en tissu en option
- \ Accessible au lève-personne

.....
Sous réserve de modifications, dernière mise à jour 2024-02, les images ne sont présentées qu'à des fins d'illustration

APERÇU FORMIDABEL FIRST



01 Protections latérales 'Unique' et 'Solid Up'

Contrairement aux protections latérales conventionnelles, les protections latérales 'Unique' et 'Solid Up' offrent la possibilité de réagir rapidement et de manière flexible à la situation de soins respective. Elles peuvent être fixées au lit de soins en quelques gestes, sans aucun outil. Les protections latérales protègent contre les blessures et peuvent également être utilisées comme aide à la verticalisation.

Plus d'informations sur page 5-6

02 Panneau latéral 'Unique' et 'Solid Up'

Les panneaux latéraux fixe 'Unique' et 'Solid Up' sert de paroi décorative lorsqu'aucune protection latérale n'est requise. Il peut être retiré sans aucun outil et remplacé par des protections latérales.

Plus d'informations sur page 5-6

03 Pédale de frein/système de freinage

Le blocage du lit est effectué par les axes au moyen d'un système de freinage 2 + 2. Les modèles F75 et F100 peuvent en option être équipés d'un système de freinage central à 4 roues. Les pédales de frein sont facilement accessibles de chaque côté.

Plus d'informations sur page 7

04 Roues/cache roues

Les cache roues élégants à doubles roues de Ø 50 mm optimisent le sentiment de confort et permettent de se déplacer facilement dans la chambre. Les doubles roues de Ø 75 mm et de Ø 100 mm offrent une bonne mobilité et maniabilité du lit.

Plus d'informations sur page 7

05 Tête et pied

Plusieurs types de tête et de pied de lit sont disponibles, en imitation bois ou rembourrés .

Plus d'informations sur page 9

06 Sommier

Le sommier est équipé de lattes métalliques en série faciles d'entretien et optimales pour la circulation de l'air. En option un sommier en matière synthétique avec éléments amovibles. Rallonge du repose-pieds intégrée et télescopique.

Plus d'informations sur page 8

07 Butées de matelas

Le dossier et le repose-jambes sont chacun équipés de 2 butées de matelas qui assurent un maintien optimal du matelas dans toutes les positions.

08 Accessoires

À l'extrémité de la tête de lit, il y a deux endroits de fixation pour la potence, le porte-sérum ou la lampe de lecture. Le lit peut être équipé en fonction des besoins de soins.

Plus d'informations sur page 11

09 Réglage de la hauteur

Le pont élévateur stable du Formidabel First offre une plage de réglage élevée allant d'environ 23 cm en position basse pour la protection des résidents à environ 83 cm en position supérieure pour les soins. La sortie du lit est également facilitée par une hauteur réglable.

Plus d'informations sur page 4

Sous réserve de modifications, dernière mise à jour 2024-02, les images ne sont présentées qu'à des fins d'illustration

FUNCTIONNEMENT & UTILISATION



Télécommande

La télécommande lumineuse du lit de soins Formidabel First séduit par ses lignes épurées et ergonomiques. Les symboles assurent une utilisation intuitive et facile.

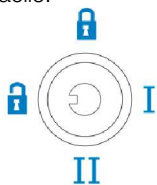



Fonctions de verrouillage/déverrouillage

au dos de la commande

I = Mode de soins 1, toutes les fonctions peuvent être utilisées mis à part Trendelenburg.

II = Mode de soins 2, toutes les fonctions peuvent être utilisées.

 = Mode résident, les fonctions Scénario peuvent être utilisées.

 = Mode verrouillage, toutes les fonctions sont verrouillées, seul l'éclairage sous le lit peut être allumé et éteint.



POSITION DE SOMMEIL

La position basse pour dormir à une hauteur de couchage de 23/26 cm assure une position de sommeil très sécurisée et évite les chutes douloureuses.

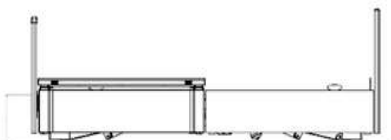

POSITION DE SOINS

Le lit se déplace jusqu'à sa position maximale de 80/83 cm. Les parties du plan de couchage sont positionnées horizontalement.

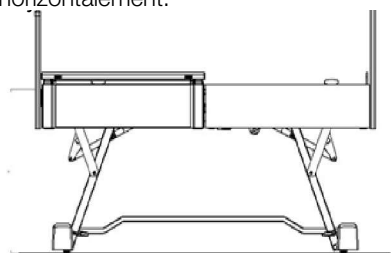

POSITION DE TRENDELENBURG

Cette fonction n'est disponible qu'en 'mode de soins II' déverrouillé. Réglage du Trendelenburg jusqu'à 12°.

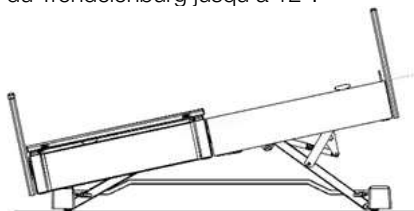

POSITION DE VERTICALISATION

Afin de pouvoir quitter le lit sans effort, le plan de couchage se déplace automatiquement à la hauteur de sortie optimale de 35 cm, et ceci en combinaison avec le réglage du dossier. La combinaison des deux fonctions facilite la sortie de l'utilisateur.

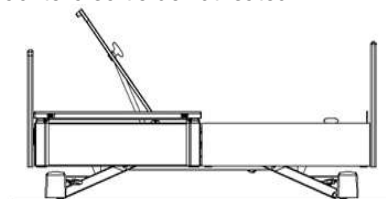

POSITION ASSISE CONFORTABLE

Le dossier et le repose-jambes sont placés en position inclinée. L'utilisateur peut regarder la télévision ou lire confortablement en position assise active.

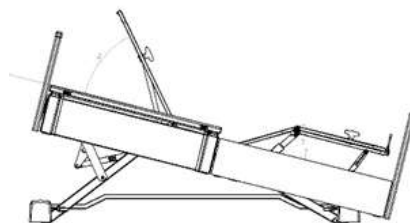

Sous réserve de modifications, dernière mise à jour 2024-02, les images ne sont présentées qu'à des fins d'illustration

PROTECTION LATÉRALE UNIQUE

Protections latérales Unique - protection et mobilité sans des mesures privatives de liberté

Autant de liberté que possible, autant de protection que nécessaire. Contrairement aux protections latérales conventionnelles, les protections latérales Unique offrent des solutions variables et s'installent sans aucun outil et en quelques gestes simples.

En fonction de la situation de soins, les éléments peuvent être fixés au lit selon différentes combinaisons: panneaux latéraux, si aucune protection latérale n'est requise ou protections latérales pour les résidents nécessitant une protection. La hauteur de l'élément est réglable en continu au moyen d'une rallonge télescopique, de sorte que lorsqu'il est fixé à la tête de lit, il protège contre les chutes ou sert d'aide à la verticalisation.

En option, le rail en bois situé au sommet de la protection latérale Unique peut être en bois massif.



Liberté et confort sans protection latérale



Protection et mobilisation sans mesures privatives de liberté

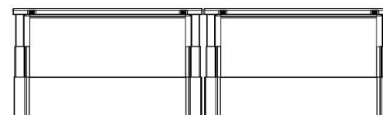

Protection complète sous respect des mesures privatives de liberté

.....
Sous réserve de modifications, dernière mise à jour 2024-02, les images ne sont présentées qu'à des fins d'illustration

PROTECTION LATÉRALE SOLID UP

Protections latérales Solid Up - protection et mobilité sans des mesures privatives de liberté

Autant de liberté que possible, autant de protection que nécessaire. Contrairement aux protectoïns latérales, le Solid Up offre une solution sans outil pour la protection latérale, qui peut être ajustée en quelques étapes seulement. La division des protections latérales Solid a été réalisée de manière asymétrique selon un rapport de 45:55.

En fonction de la situation de soins, les éléments peuvent être fixés au lit selon différentes combinaisons: panneaux latéraux, si aucune protection latérale n'est requise ou protections latérales pour les résidents nécessitant une protection. De sorte que lorsqu'il est fixé à la tête de lit, il protège contre les chutes ou sert d'aide à la verticalisation.

En raison de la fixation des protections latérales Solid Up dans la tête et le pied du lit, il n'est pas possible d'ajuster la longueur du lit en utilisant ces protections latérales, à l'exception d'un kit de rallonge de lit Solid Up 220 cm. Lors de la commande, vous pouvez choisir de fournir une protection latérale au pied du lit plus longue, si elle est présente (protection latérale au pied du lit), pour un lit de soins d'une longueur de plan de couchage de 210 ou 220 cm. Dans ce cas, les protections latérales arrière seront respectivement plus longues de 10 ou 20 centimètres.

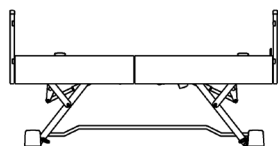

Liberté et confort sans protection latérale

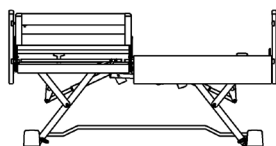

Protection et mobilisation sans mesures privatives de liberté

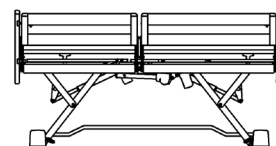

Protection complète sous respect des mesures privatives de liberté

.....
Sous réserve de modifications, dernière mise à jour 2024-02, les images ne sont présentées qu'à des fins d'illustration

ROUES

Choix entre 3 tailles de roues et 2 systèmes de freinage :

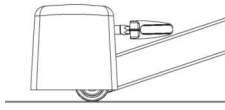

F50

Doubles roues de Ø 50 mm avec système de freinage 2+2 et cache roues en matière synthétique ou métallique en option

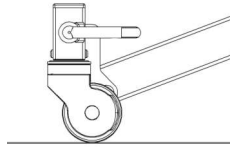

F75

Doubles roues de Ø 75 mm avec système de freinage 2+2

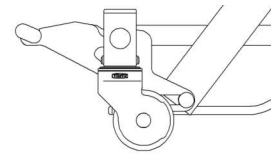

F75

Doubles roues de Ø 75 mm avec système de freinage central

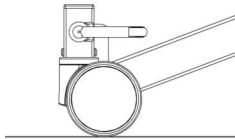

F100

Doubles roues de Ø 100 mm avec système de freinage 2+2

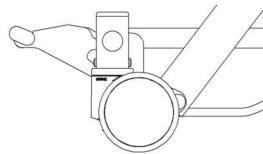

F100

Doubles roues de Ø 100 mm avec système de freinage central

CACHES ROUES

Les caches roues élégants pour les doubles roues de Ø 50 mm optimisent le sentiment de confort. Les caches roues en matière synthétique sont fournies en standard pour les largeurs de sommier de 90 et 100 cm et doubles roues de Ø 50 mm. En option en métal pour les largeurs de sommier de 90, 100 et 120 cm et roues de Ø 50 mm.



Cache roue de Ø 50 mm en matière synthétique

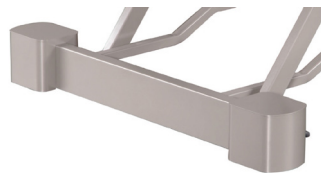

Cache roue de Ø 50 mm en métal

.....
Sous réserve de modifications, dernière mise à jour 2024-02, les images ne sont présentées qu'à des fins d'illustration

SOMMIER

En standard, le lit de soins est fourni avec un sommier en 4 parties avec des lattes métalliques. En option pour la largeur de sommier de 90 cm avec un revêtement en matière synthétique pour un entretien facile.



Sommier métallique en 4 parties, d'une largeur de 90, 100 ou 120 cm



Sommier en matière synthétique en 4 parties d'une largeur de 90 cm

RALLONGE DU REPOSE-PIEDS INTÉGRÉE

Le sommier peut être étendu facilement et sans outils jusqu'à 210 cm ou 220 cm. Dans le cas d'une extension à 220 cm avec deux éléments de protection latérale du côté du pied, notre Safe-Guard comble l'espace libre ainsi créé, si aucune protection latérale n'est prévue à l'extrémité du pied.

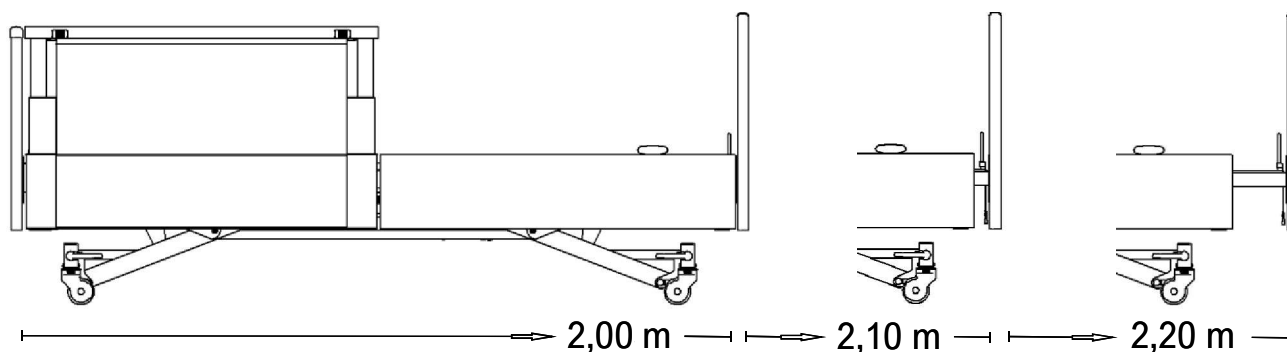

.....
Sous réserve de modifications, dernière mise à jour 2024-02, les images ne sont présentées qu'à des fins d'illustration

TÊTE ET PIEDS

Choisissez parmi 10 options différentes pour la tête et le pied de lit, en bois ou en tissu. En option, les panneaux latéraux du lit de soins peuvent être recouverts dans le même tissu que la tête et le pied du lit, pour une sensation particulièrement agréable.



BN



BG



BO



RG



RO



RD



RN



RE



PF



PN

FINITIONS STANDARD

Différentes finitions standard pour la tête, le pied et les côtés sont disponibles. FMB propose une vaste gamme standard de revêtements en tissu et en similicuir. Nous nous ferons un plaisir de vous aider à choisir le bon revêtement.

.....
Sous réserve de modifications, dernière mise à jour 2024-02, les images ne sont présentées qu'à des fins d'illustration

CHARACTÉRISTIQUES TECHNIQUES

DIMENSIONS

MODÈLE							
Formidabel First - F50	23-80	210-225	103-133	200-220x90-120	>125	oui	★ ★ ★
Formidabel First - F75	26-83	210-225	103-133	200-220x90-120	>125	oui	★ ★ ★
Formidabel First - F100	26-83	210-225	103-133	200-220x90-120	>125	oui	★ ★ ★

★ = usage domestique / ★ ★ = usage professionnel / ★ ★ ★ = usage professionnel intensif

EXIGENCES DE SÉCURITÉ

Charge de travail sécurisée : 225 kg - en option jusqu'à 275 kg.
Épaisseur du matelas : 20 cm

BATTERIE ET MOTEUR

Puissance en veille	1,8 Watt
Consommation d'énergie en mode veille	15,8 kWh/Année
Connexion électrique	100 - 240 V 1,5 - 0.8 A 50/60 Hz
Classe de protection	II
Pile dans l'unité de commande	3 piles de 9V avec protection des pôles

CHARACTÉRISTIQUES TECHNIQUES RÉGLAGE

Réglage de la hauteur: 23 - 80 cm pour les roues de Ø 50 mm et 26-83 cm pour les roues de Ø 75 mm ou de Ø 100 mm.

Durée du réglage de la hauteur: ± 36 secondes (en fonction de la charge)

Réglage Trendelenburg: jusqu'à 12°

Réglage du dossier: 70 ± 5°

Réglage du repose-jambes: 9°

CERTIFICATS



Sous réserve de modifications, dernière mise à jour 2024-02, les images ne sont présentées qu'à des fins d'illustration

OPTIONS

FORMIDABEL FIRST

Manuel T16	-A	■
Augmentation de la charge de travail à 275 kg (T17)	-B	■



A - Manuel T16

ACCESSOIRES

Potence avec sangle réglable et poignée	-1	■
Potence avec enrouleur automatique et poignée	-2	■
Lampe de lecture Cultra	-3	■
Protection murale frontale	-4	■
Protection murale latérale	-5	■
Système Safer Exit	-6	■
Câblage adapté pour système Safer Exit	-7	■
Kit d'extension Safeguard L220 (uniquement en combinaison avec la protection latérale 'Unique')	-8	■
Kit d'extension Solid Up L220 (uniquement en combinaison avec la protection latérale 'Solid Up')	-9	■
Chariot de lit	-10	■
Porte télécommande	-11	■
Porte-sac à urine	-12	■
Pare-chocs Solid Up 4 cm par côté (uniquement en combinaison avec les protections latérales "Solid Up")	-13	■
Pare-chocs Solid Up 9 cm par côté (uniquement en combinaison avec les protections latérales "Solid Up")	-14	■



1 - Potence avec sangle réglable et poignée



2 - Potence avec enrouleur automatique et poignée



3 - Lampe de lecture Cultra

Sous réserve de modifications, dernière mise à jour 2024-02, les images ne sont présentées qu'à des fins d'illustration

ACCESSOIRES



4 - Protection murale frontale



5 - Protection murale latérale



6 - Système Safer Exit



7 - Kit d'extension Safeguard L220



11 - Porte-sac à urine

.....
Sous réserve de modifications, dernière mise à jour 2024-02, les images ne sont présentées qu'à des fins d'illustration