

Formidabel Ultra Low



Zorgbed \

Hoge graad van valpreventie dankzij zijn zeer lage slaappositie van 15 centimeter en fixatievriendelijke zijdelingse bescherming 'Unique' of 'Solid Up'. Geef de Formidabel Ultra Low een extra huiselijke toets dankzij de optioneel gestoffeerde hoofd-, voeteinde en zijpanden. Een tilliftoegankelijk en toekomstgericht bed, standaard uitgerust met trendelen/anti-trendelen functie.

Wat maakt het zorgbed Formidabel Ultra Low zo uniek? \

- \ \ Extreem laag tot 15 cm ligvlakhoogte
- \ \ Uiterst fixatievriendelijk
- \ \ Trendelenburg- en antitrendelenburg
- \ \ Huiselijk gevoel dankzij optionele stoffering
- \ \ Tilliftoegankelijk

Wijzigingen voorbehouden, laatste update 2024-02, de getoonde afbeeldingen zijn enkel ter illustratie

OVERZICHT FORMIDABEL ULTRA LOW



01 Onrusthekken 'Unique' en 'Solid Up'

Anders dan de conventionele onrusthekkens bieden de onrusthekkens 'Unique' of 'Solid Up' de mogelijkheid om snel en flexibel op de betreffende zorgsituatie te reageren. Het kan in een paar eenvoudige stappen compleet zonder gereedschap worden aangebracht op het zorgbed. Het onrusthekken beschermt de bewoner bij het hoofdgedeelte en/of voetgedeelte en kan daarnaast ter ondersteuning worden gebruikt als hulp bij het opstaan.

Meer info op pagina 5-6

02 Zijpaneel 'Unique' of 'Solid Up'

De vaste zijpanelen Unique of Solid Up dienen als decoratieve afscheiding wanneer er geen zijdelingse bescherming nodig is. Het kan zonder gereedschap worden verwijderd en vervangen door een onrusthekken.

Meer info op pagina 5-6

03 Rempedaal/remsysteem

Het bed is as voor as vergrendeld. De rempedalen zijn van beide kanten gemakkelijk bereikbaar.

Meer info op pagina 6

04 Wielen/afdekkap

De mooi gevormde wielafdekkingen geven het bed een extra huiselijke indruk.

Meer info op pagina 6

05 Hoofd- en voeteinde

De hoofd- en voeteindes zijn in verschillende types verkrijgbaar, in houtimitatie, bekleed of met hoes.

Meer info op pagina 7

06 Ligvlak

Het ligvlak is uitgerust met eenvoudig te reinigen en luchtcirculerende metalen lamellen. Telescopisch geïntegreerde bed- en bodemverlenging aan het voeteneinde.

Meer info op pagina 6

07 Matrashouders

De rug- en onderbeensteun zijn elk voorzien van 2 matrashouders voor optimale fixatie in elke positie.

08 Accessoires

Op het hoofdeinde bevinden zich twee voorzieningen voor de bedgalg, serumhouder of de leeslamp. Het bed kan uitgerust worden volgens de zorgbehoeftes.

Meer info op pagina 9

09 Hoog/laag functie

De stabiele draagarmen van de Formidabel First bieden een hoog verstelbereik van ± 15 cm in de laagste stand voor valbescherming tot ± 80 cm in de hoogste stand voor de verzorging. Het uitstappen uit het bed wordt bovendien vergemakkelijkt door een regelbare hoogte.

Meer info op pagina 4

Wijzigingen voorbehouden, laatste update 2024-02, de getoonde afbeeldingen zijn enkel ter illustratie

BEDIENING & WERKING



SLAAPSTAND

De extra lage slaapstand van 15 cm hoogte zorgt voor een extra veilige slaappositie en preventie tegen pijnlijke vallen.

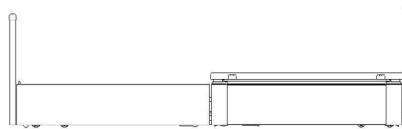

OPSTAP STAND

Voor de ideale sta-op-positie van het bed zorgt de opstap stand ervoor dat het bed stopt op de ideale hoogte van 35/38 cm, en dit in combinatie van verstellen van de rugleuning. De combinatie van beide functies vergemakkelijkt het uitstappen van de gebruiker.

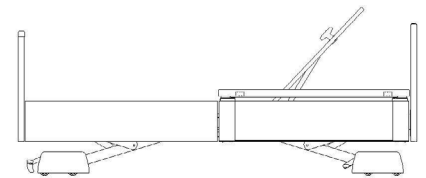

TREDELENBURG VERSTELLING

Deze functie is enkel beschikbaar bij het inschakelen van de verzorgingsmodus. Trendelenburg verstelling van maximaal 12°.

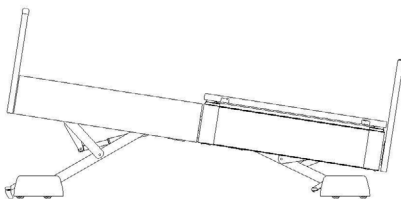

VERZORGINGSSTAND

Beweegt het bed naar de hoogste stand van 80 cm. Het ligvlak van het bed wordt horizontaal ingesteld.

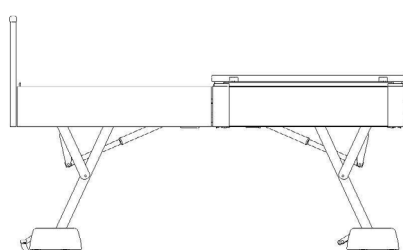

COMFORT ZITSTAND

De rug- en dijbeensteun worden simultaan geïnclineerd, gecombineerd met een anti-trendelenburg beweging. De gebruiker kan op een aangename manier tv kijken of lezen in een actieve zithouding.

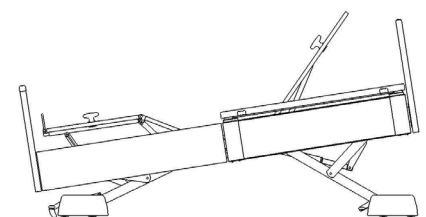

Wijzigingen voorbehouden, laatste update 2024-02, de getoonde afbeeldingen zijn enkel ter illustratie

ZIJDELINGSE BESCHERMING UNIQUE

Onrusthekkens Unique - bescherming en mobiliteit zonder vrijheidsbeperkende maatregelen

Zoveel vrijheid als nodig, zo veel bescherming als nodig. De unieke onrusthekkens Unique bieden anders dan conventionele zijbeschermingen variabele oplossingen in een paar stappen zonder dat er gereedschap nodig is. De zijpanelen kunnen eenvoudig en zonder gereedschap worden vervangen door onrusthekkens.

Afhankelijk van de verzorgsituatie kunnen de elementen in verschillende combinaties op het bed worden aangebracht: zijpanelen wanneer er geen zijdelingse bescherming nodig is, onrusthekkens bij gebruikers die de bescherming wel nodig hebben. Eenvoudig, traploos en telescopisch in de hoogte verstelbaar. De onrusthekkens bieden niet alleen bescherming maar kunnen ook dienen als opstaphulp.

Optioneel kan de houten rail bovenaan de Unique onrusthekken gemaakt worden uit massief hout.



Vrijheid en comfort zonder onrusthekkens



Bescherming en mobilisatie zonder vrijheidsbeperkende maatregelen

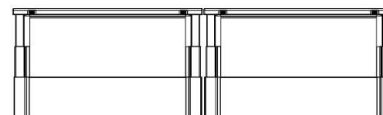

Volledige bescherming met inachtneming van vrijheidsbeperkende maatregelen

Wijzigingen voorbehouden, laatste update 2024-02, de getoonde afbeeldingen zijn enkel ter illustratie

ZIJDELINGSE BESCHERMING SOLID-UP

Onrusthekkens Solid Up - bescherming en mobiliteit zonder vrijheidsbeperkende maatregelen

Zoveel vrijheid als nodig, zo veel bescherming als nodig. In tegenstelling tot conventionele onrusthekken biedt de Solid Up een gereedschapsloze oplossing voor zijdelingse bescherming die in slechts enkele stappen kan worden aangepast. De verhouding van de onrusthekkens Solid werd asymmetrisch uitgevoerd in een 45:55 verhouding.

Afhankelijk van de verzorgsituatie kunnen de elementen in verschillende combinaties op het bed worden aangebracht: zijpanelen wanneer er geen zijdelingse bescherming nodig is, onrusthekkens bij gebruikers die de bescherming wel nodig hebben. Eenvoudig in de hoogte verstelbaar. De onrusthekkens bieden niet alleen bescherming maar kunnen ook dienen als opstaphulp.

Door de bevestiging van het onrusthekken Solid Up in het hoofd- en voetbord van het bed is het aanpassen van de lengte van het bed niet mogelijk bij gebruik van deze onrusthekkens, met uitzondering van het gebruik van een bedverlengingsset Solid Up 220 cm. Bij bestelling kan er gekozen worden om een langer voetgedeelte van het onrusthekken, indien aanwezig (onrusthekken aan het voeteinde), te voorzien voor een zorgbed met ligvlaklengte van 210 of 220 cm. Hierbij zal het achterste onrusthekken respectievelijk 10 of 20 centimeter langer zijn.

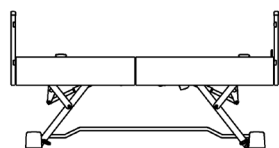

Vrijheid en comfort zonder onrusthekkens

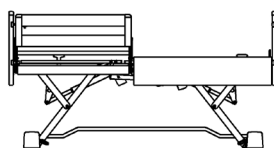

Bescherming en mobilisatie zonder vrijheidsbeperkende maatregelen

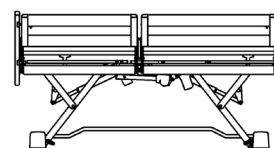

Volledige bescherming met inachtneming van vrijheidsbeperkende maatregelen

Wijzigingen voorbehouden, laatste update 2024-02, de getoonde afbeeldingen zijn enkel ter illustratie

WIELEN & WIELAFDEKKAP

Het bed is voorzien van Ø 50 mm dubbele zwenkwielen met kunststof afdekkap:



Wielen achteraan - ongeremd



Wielen vooraan - ongeremd

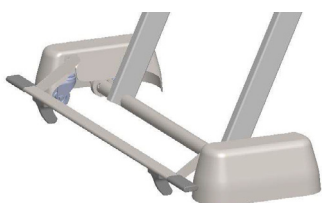

Wielen achteraan - geremd

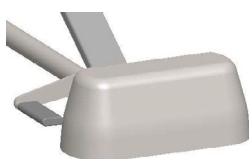

Wielen vooraan - geremd

LIGVLAK

Het zorgbed wordt standaard geleverd met een 4-delig ligvlak met metalen lamellen.



4-delig metalen ligvlak met breedte van 90 of 100 cm

GEÏNTEGREERDE BEDVERLENGING

Het ligvlak kan eenvoudig, snel en zonder gereedschap verlengd worden tot 210 of 220 cm. Bij het verlengen tot 220 cm dient het bed voorzien te worden van de safe-guard om de optimale veiligheid te garanderen, indien er zijdelingse bescherming aan het voeteinde voorzien is.

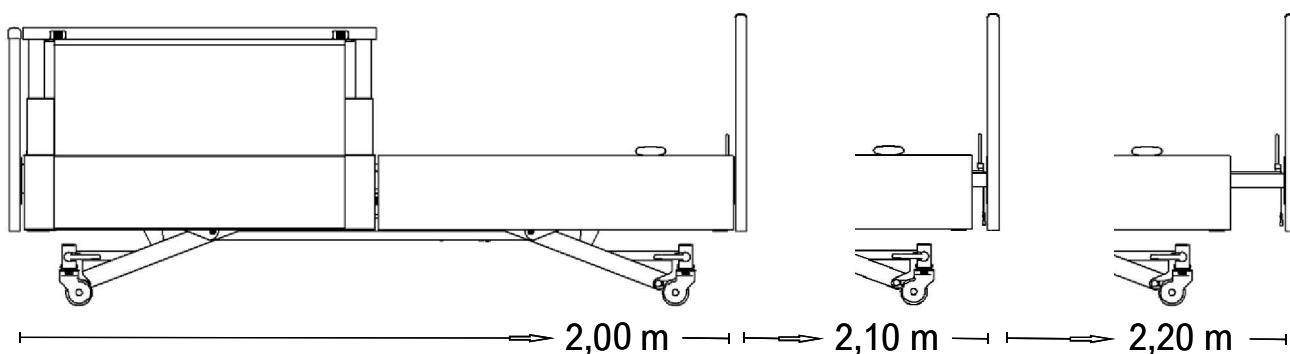

Wijzigingen voorbehouden, laatste update 2024-02, de getoonde afbeeldingen zijn enkel ter illustratie

HOOFD- EN VOETEINDE

Keuze uit 10 verschillende opties voor het hoofd- en voeteinde in hout of bekleding. Optioneel kunnen ook de zijpanden van het zorgbed gestoffeerd worden in dezelfde bekleding als het hoofd- en voeteinde voor een uitermate huiselijk gevoel.



BN



BG



BO



RG



RO



RD



RN



RE



PF



PN

STANDAARDCOLLECTIE

Keuze uit diverse standaard houtkleuren voor hoofd-, voeteinde en onrusthekkens. Op vlak van bekledingsstoffen biedt FMB een uitgebreid standaardassortiment aan bekleding in stof en kunstleer aan. We staan u graag bij in de keuze van de juiste bekleding.

Wijzigingen voorbehouden, laatste update 2024-02, de getoonde afbeeldingen zijn enkel ter illustratie

TECHNISCHE KENMERKEN

AFMETINGEN

TYPE							
Formidabel Ultra Low - UL50	15-80	210-225	103-113	200-220x90	>115	ja	★ ★ ★

★ = huishoudelijk gebruik / ★ ★ = projectmatig gebruik / ★ ★ ★ = intensief projectmatig gebruik

VEILIGHEIDSVEREISTEN

Maximale werkbelasting: 225 kg

Maximale matrasdikte: 20 cm

BATTERIJ EN MOTOR

Stand-by vermogen	1,8 Watt
Stand-by energieverbruik	15,8 kWh/Jaar
Elektrische aansluiting	100 - 240 V 1,5 - 0.8 A 50/60 Hz
Beschermingsklasse	II
Uitgangsspanning	max. 32 V

TECHNISCHE INFORMATIE VERSTELLINGEN

Hoogteverstelling: 15 - 80 cm bij wielen Ø50 mm

Trendelenburgverstelling: tot 12°

Rugleunverstelling: 70 ± 5°

Dijbeenverstelling: 9°

Wijzigingen voorbehouden, laatste update 2024-02, de getoonde afbeeldingen zijn enkel ter illustratie

ACCESSOIRES

FORMIDABEL
ULTRA LOW



1 - Oprichter met triangel en mechanisch verstelbare riem

Oprichter met triangel en mechanisch verstelbare riem **-1** ■

Oprichter met triangel en automatische oprolbare riem **-2** ■



2 - Oprichter met triangel en automatisch oprolbare riem

Leeslamp Culta **-3** ■



3 - leeslamp Culta

Wandafstandhouder aan het hoofdeinde **-4** ■

Wandafstandhouder aan de zijkant **-5** ■

Safer Exit systeem **-6** ■

Kabeladapter voor Safer Exit systeem **-7** ■

Bedverlengingsset Safeguard L220
(enkel in combinatie met onrusthekkens 'Unique') **-8** ■

Bedverlengingsset Solid Up L220
(enkel in combinatie met onrusthekkens 'Solid Up') **-9** ■

Bedkantelaar **-10** ■

Handsethouder **-11** ■

Urinezakhouder **-12** ■

Onrusthekkensverhoger Solid Up 4 cm per zijde
(enkel in combinatie met onrusthekkens 'Solid Up') **-13** ■

Onrusthekkensverhoger Solid Up 9 cm per zijde
(enkel in combinatie met onrusthekkens 'Solid Up') **-14** ■



4 - Wandafstandhouder aan het hoofdeinde



5 - Wandafstandhouder aan de zijkant

Wijzigingen voorbehouden, laatste update 2024-02, de getoonde afbeeldingen zijn enkel ter illustratie

ACCESSOIRES



6 - Safer Exit systeem



7 - Bedverlengingsset Safeguard
L220



11 - Urinezakhouder

Wijzigingen voorbehouden, laatste update 2024-02, de getoonde afbeeldingen zijn enkel ter illustratie